



ISTRUZIONI DI MONTAGGIO (FIG. 1)

Togliere la copertura **A** e svitare le viti di chiusura **B**
 Togliere il coperchio **C**
 Svitare le viti **D** della piastrina serracavo **E**
 Sguainare e spellare il cavo da collegare come da misure indicate
 Collegare l'alimentazione ai morsetti **L** ed **N** della scheda elettronica
 Collegare il cavo lampada ai morsetti contrassegnati  della scheda elettronica
 Assemblare la piastrina serracavo **E** utilizzando le viti **D**
 Assemblare il coperchio **C**, avvitando le viti **B**

ISTRUZIONI D'USO

Accensione e spegnimento: pressione veloce (inferiore ad 1 sec.)
 All'accensione, per favorire innesco lampada, si porta al valore max. di dimming per poi raggiungere il valore ultimo memorizzato.
 Regolazione min. - max. : Pressione continua (inversione del senso di dimming ad ogni rilascio e successiva pressione)
 Memorizzazione dell'ultima regolazione effettuata.
 Mantiene memoria ultimo dimming anche in caso di spegnimento da presa comandata
 Impostazione minimo: tenendo premuto il pulsante per circa 30sec. si entra nella modalità regolazione minimo .
 Una volta entrati in questa funzione:
 - la lampada si accende alla massima luminosità per circa 2 secondi
 - ogni 2 secondi la luminosità minima viene modificata in modo sequenziale su 6 valori predefiniti
 - per confermare la scelta , rilasciare il pulsante in corrispondenza del minimo selezionato.

MONTAGEANLEITUNG:

Abdeckung **A** herausnehmen und Schrauben **B** abschrauben
 Abdeckungen **B** herausnehmen
 Schrauben **D** der Zugsentlaster **E** abschrauben
 Kabel abisolieren zum Anschluss gemäß Angabe
 Versorgungskabel an die Klemmen **L** und **N** der Leiterplatte anschließen
 Lastkabel an der Klemme mit der Markierung  auf der Leiterplatte anschließen
 Zugentlastung **E** mit den Schrauben **D** montieren
 Abdeckung **C** mit den Schrauben **B** montieren

GEBRAUCHSANWEISUNG!

Funktionsweise Ein- und ausschalten: schnelles drücken (unter einer Sekunde)
 Bei **AN** : geht zunächst auf maximale Helligkeit, um der Leuchtstofflampe das Zünden zu ermöglichen, dann auf den gespeicherten Wert.
 Dimmen dunkel-hell: Lange drücken (Umkehrung der Dimmrichtung bei Loslassen und erneutem Drücken)
 Der Dimmer besitzt eine Memory - Funktion und speichert die zuletzt benutzte Einstellung.
 Permanenter Helligkeitsspeicher, auch bei Abschaltung durch geschaltete Steckdose
 Einstellung der Mindesthelligkeit: Knopf ca. 30 Sekunden drücken, dann kommt man in den Einstellmodus.
 Wenn man in diesem Modus ist:
 - geht die Lampe für ca. 2 Sekunden mit maximaler Helligkeit an, - dann werden nacheinander 6 verschiedene voreingestellte Mindestwerte angenommen;
 - bei der gewünschten Mindesthelligkeit Knopf loslassen.

INSTRUCTIONS DE MONTAGE (FIG. 1)

Oter le couvercle **A** et devisser les vis de fermeture **B**
 Oter le couvercle **C**
 Devisser les vis **D** du plot de serracable **E**
 Denuder le cable en respectant les cotes indiquées
 Relier le cable d'alimentation aux bornes **L** et **N** de la carte électronique
 Relier le cable de la lampe aux plots identifiés par le symbol  de la carte électronique
 Assembler le plot de serracable **E** à l'aide de la vis **D**
 Assembler le couvercle **C**, en vissant les vis **B**

MODE DE EMPLOI

Marche e arrêt: Impulsion rapide (inferiore a 1 sec.)
 Pendant l'allumage de la lampe, pour faciliter son amorçage, le dimmer doit être réglé à la valeur maximale à puis il revient à la valeur mémorisée.
 Ajustment min. - max: Pression continue (inversion de réglage de la luminosité pour chaque relâchement et pression suivante)
 Mise en memoires derniers réglages
 A chaque mise en route le sens de regulation s'inverse.
 Il tient en mémoire le dernier dimming, même en cas d'arrêt de la prise électrique contrôlée.
 Comment régler la modalité d'ajustement minimum: maintenez le bouton pressé pendant environ 30 secondes pour activer la modalité d'ajustement minimum.
 Une fois que vous avez entré cette fonction:
 - la lampe s'allume à la luminosité maximale pendant environ 2 secondes
 - toutes les 2 secondes, la luminosité minimale change séquentiellement sur 6 valeurs prédéfinies
 - pour confirmer le choix, relâcher le bouton en correspondance de la luminosité désirée.

ASSEMBLING INSTRUCTION (FIG. 1)

Take out cover **A** and unscrew the closing screws **B**
 Take out the cover **C**
 Unscrew the screws **D** of the cord anchorage **E**
 Strip the cable to be connected respecting the quotes indicated
 Connect supply cable to the terminals **L** and **N** of the electronic card
 Connect lamp cable to the terminal identified by symbol  of the electronic card
 Mount cord anchorage **E** using the screws **D**
 Mount cover **C** screwing the screws **B**

USE INSTRUCTION

ON and OFF: quick pressure (less than 1 sec.)
 At ON, in order to help ignition of the lamp, it goes to the max. dimming value, after that it reaches latest memorized value
 MIN. and MAX. : Continuous pressure (at every release of the button pressure the direction of the dimming is inverted).
 Memorization of the latest setting made.
 It keeps the memory of last dimming, even in case of switching-off from a controlled electrical socket;
 How to set the minimum adjustment modality: keep the button pressed for about 30 seconds to enter the minimum adjustment modality.
 Once you have entered this function:
 - the lamp switches on at the maximum brightness for about 2 seconds
 - every 2 seconds the minimum brightness changes sequentially on 6 default values
 - to confirm the choice, release the button in correspondence of the wished brightness.

INSTRUCCIONES DE MONTAJE (FIG. 1)

Quite la tapa **A** y desenrosca los tornillos de cierre **B**.
 Quite la tapa **C**
 Desenrosca los tornillos **D** de la planchita presacable **E**
 Desforrar y pelar el cable de conexión con respecto a l as medidas indicadas.
 Conectar el cable de alimentación a los terminales **L** y **N** de la tarjeta electrónica
 Conectar el cable de la lámpara al terminal identificado con el símbolo  de la tarjeta electrónica
 Montar la planchita presacable **E** usando los tornillos **D**
 Montar la tapa **C**, roscando los tornillos **B**

INSTRUCCIONES DE USO

ON y OFF: presión rápida (menos de 1 segundo)
 En el encendido, para facilitar el arranque de la lámpara, el dimmer llega al valor máximo de regulación para después volver al valor último memorizado.
 Ajuste min-max: presión continua (inversión de la dirección del dimming a cada liberación y nueva presión)
 Memorización de la última regulación efectuada.
 Cade vez que se enciende el sentido de la regulación se invierte.
 Mantiene la memoria del último dimming también en caso de apagamiento de la toma de corriente
 Configuración mínima: mantenga pulsado el botón durante aproximadamente 30 segundos para acceder a la modalidad de regulación mínima
 Una vez se ha accedido a esta función:
 - la lámpara se enciende con la luminosidad máxima durante cerca de 2 segundos
 - cada 2 segundos cambia la luminosidad mínima de forma secuencial en los 6 valores predefinidos
 - para confirmar su elección, suelte el botón al alcanzar la luminosidad deseada.

NON COLLEGARE MAI CARICHI SUPERIORI O DIVERSI DA QUELLI NOMINALI DICHIARATI

NEVER CONNECT DIFFERENT OR HIGHER LOADS THAN THE NOMINAL ONES DECLARED

NIEMALS ANDERE ODER HÖHERE LASTEN ALS ANGEGEBEN ANSCHLIESSEN

NE CONNECTEZ JAMAIS DE CHARGES SUPÉRIEURES OU DIFFÉRENTES PAR RAPPORT AUX NOMINAUX DECLARÉS

NO CONECTAR NUNCA CARGAS SUPERIORES O DIFERENTES A LAS NOMINALES DECLARADAS



arditi

L I G H T I N G I N N O V A T I O N

Via Caberardi 3, 24012 Val Brembilla (BG) Italy
 www.arditi.com - phone +39 0345 52111

IMBCR1 Rev. C

DIMMER ELETTRONICO / ELECTRONIC LIGHT DIMMER / ELEKTRONISCHER DIMMER
 VARIATEUR ELECTRONIQUE / REGULADOR DE LUZ ELECTRONICO





1005P LAMP LFP
 100-240V a.c. 50/60Hz
 4W-60W (@220-240V) 4W-40W (@120V)
 2W-25W LED Dimmable



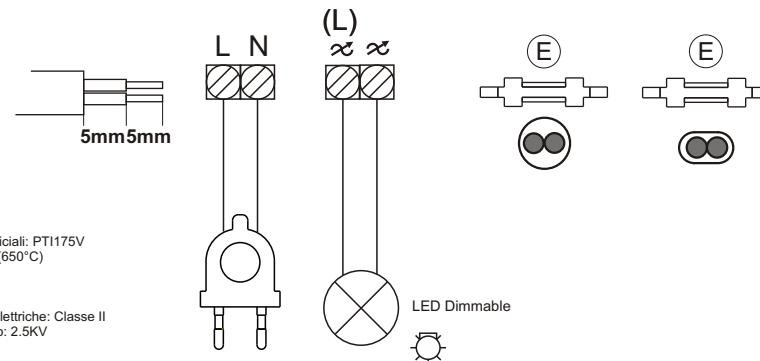

ART. 1005P LAMP LFP
 H03VVH2-F 2x0.75mm2
 H03VV-F 2x0.75mm2
 H03V2V2H2-F 2x0.75mm2
 H03V2V2-F 2x0.75mm2
 H05VV-F 2x0.75mm2
 H05V2V2-F 2x0.75mm2
 H05RN-F 2x0.75mm2
 FRDR 300/300V 2x0.75mm2
 FROR 300/300V 2x0.75mm2
 FR5FR 300/300V 2x0.75mm2
 FR5FOR 300/300V 2x0.75mm2
 SPT-2 18AWG 2c (USA)
 NISPT-2 18AWG 2c (USA)
 SVT 18AWG 2c (USA)



Grado di Inquinamento: 2
 Grado di protezione IP: 40
 Indice di resistenza alle correnti superficiali: PT1175V
 Livello prova del filo incandescente: 1 (650°C)
 N° di cicli di manovra: 10000
 Tipo di Interruzione: Elettronica 
 Tipo di carico: Continuo S1
 Grado di protezione contro le scosse elettriche: Classe II
 Tensione nominale di tenuta all'impulso: 2.5KV

Pollution Degree: 2
 Protection Degree IP: 40
 Resistance index to surface current: PT1175V
 Glow wire test level: 1 (650°C)
 No. of cycles: 10000
 Type of disconnection: Electronic 
 Type of Duty: Continuous S1
 Degree of protection against electric shock : Class II
 Rated impulse withstand voltage: 2.5KV

Verschmutzungsgrad: 2
 Schutzgrad: IP40
 Vergleichszahl der Kriechwegbildung: PT1175V
 Glühdrahtprüfung: Stufe 1 (650°C)
 Anzahl Schaltzyklen: 10000
 Elektronische Abschaltung 
 Betriebsart: S1 (ununterbrochener Betrieb)
 Then Schutzklasse gegen elektrischen Schlag: II
 Bemessungsstoßspannungsfestigkeit: 2.5KV

Grado de contaminación: 2
 Grado de protección IP: 40
 Índice de resistencia a corrientes superficiales: PT1175V
 Nivel de prueba del hilo incandescente: 1 (650 ° C)
 Número de ciclos de funcionamiento: 10000
 Tipo de Interrupción: electrónica 
 Tipo de carga: Continuo S1
 Grado de protección contra descargas eléctricas: II
 Tensión nominal soportada por impulso: 2.5KV

Degré de pollution : 2
 Indice de protection: IP40
 Resistance de chémenit: PT1175V
 Test au fil incandescent: 1 (650°C)
 Nombre de cycle d'allumages: 10000
 Type de déconnexion : électronique 
 Type de service : Continu S1
 Degré de protection contre les chocs électriques: II
 Tension nominale de tenue aux impulsions: 2.5KV

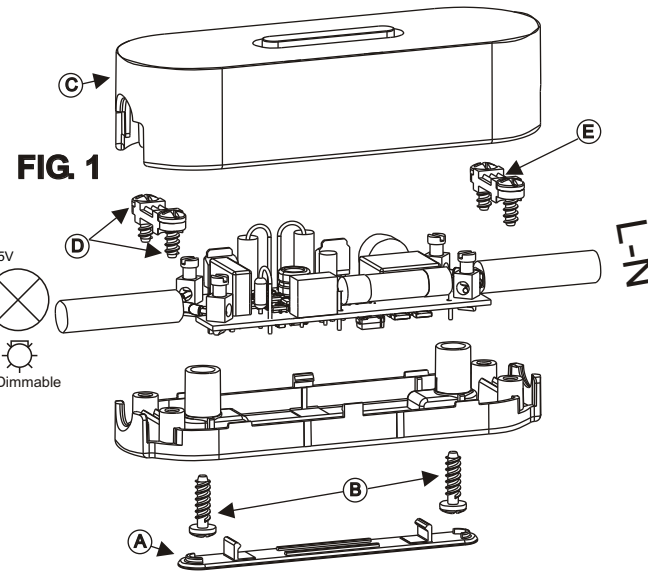

La presenza di tale simbolo riportato sull'apparecchiatura o sulla sua confezione indica che il prodotto alla fine della propria vita utile deve essere raccolto separatamente dagli altri rifiuti. Ulteriori informazioni sul sito www.arditi.com
 The presence of this symbol on product or its packaging means that the product should not be disposed of with your other household waste. Further informations on www.arditi.com
 La presencia de este símbolo en el aparato o en el embalaje indica que llegado el final del la vida útil del producto, no debe depositarse con los residuos domésticos, sino en un sitio especialmente habilitado para ello. Más información en el sitio www.arditi.com
 La présence de ce symbole sur le produit ou l'emballage indique que ce produit fait l'objet d'une collecte séparée et ne doit pas être jeté avec les déchets ménagers courants. Pour plus d'informations veuillez voir notre site www.arditi.com
 Dieses Bildzeichen auf Produkt oder Verpackung bedeutet, dass das Produkt nicht mit dem übrigen Haushaltsabfall entsorgt werden darf. Weitere Informationen s. www.arditi.com